

# JJ\_RGB2

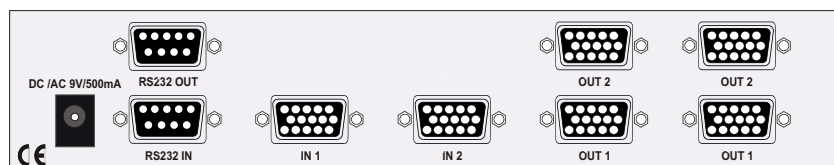

## AKTYWNY MATRYCOWY SWITCHER SYGNAŁÓW RGB

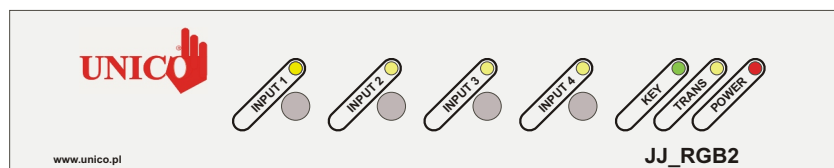

### OPIS FUNKCJONALNY

Aktywny switcher JJ\_RGB 2 jest zbudowany w oparciu o układy scalone najnowszej generacji, uznanych na świecie producentów. Umożliwia on podłączenie dwóch niezależnych urządzeń wysyłających sygnał RGB (w standardzie VGA, SVGA, XGA, SXGA np. komputer lub wizualizer) oraz przełączanie tych sygnałów na dwa zdublowane, niezależne wyjścia.

Korzystanie ze switchera jest przydatne szczególnie, gdy urządzenie odtwarzające (np. projektor) posiada tylko jedno wejście RGB, a chcemy korzystać z dwóch źródeł wejściowych np. komputera stacjonarnego i laptopa.. Podłączając na stałe do wejść switchera urządzenia, z których zamierzamy korzystać, a do jego wyjścia projektor, unikamy kłopotliwego i prowadzącego często do uszkodzeń przełączania kabli. Wybór źródła (lub jego wyłączenie) z którego obraz ma być aktualnie wyświetlany następuje przez naciśnięcie odpowiedniego przycisku na płycie czołowej switchera. Istnieje możliwość sterowania przełączaniem wejść/wyjść switchera za pomocą komputera (opcjonalne oprogramowanie) poprzez zastosowanie standardowego łącze RS 232, lub wykorzystania Systemu Sterowania produkowany również przez firmę UNICO

Schemat blokowy

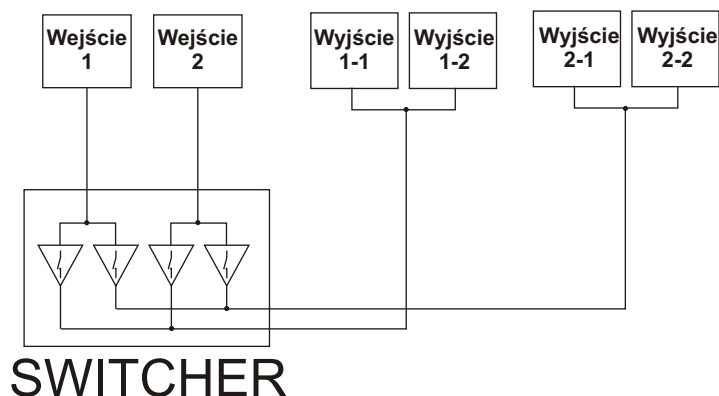

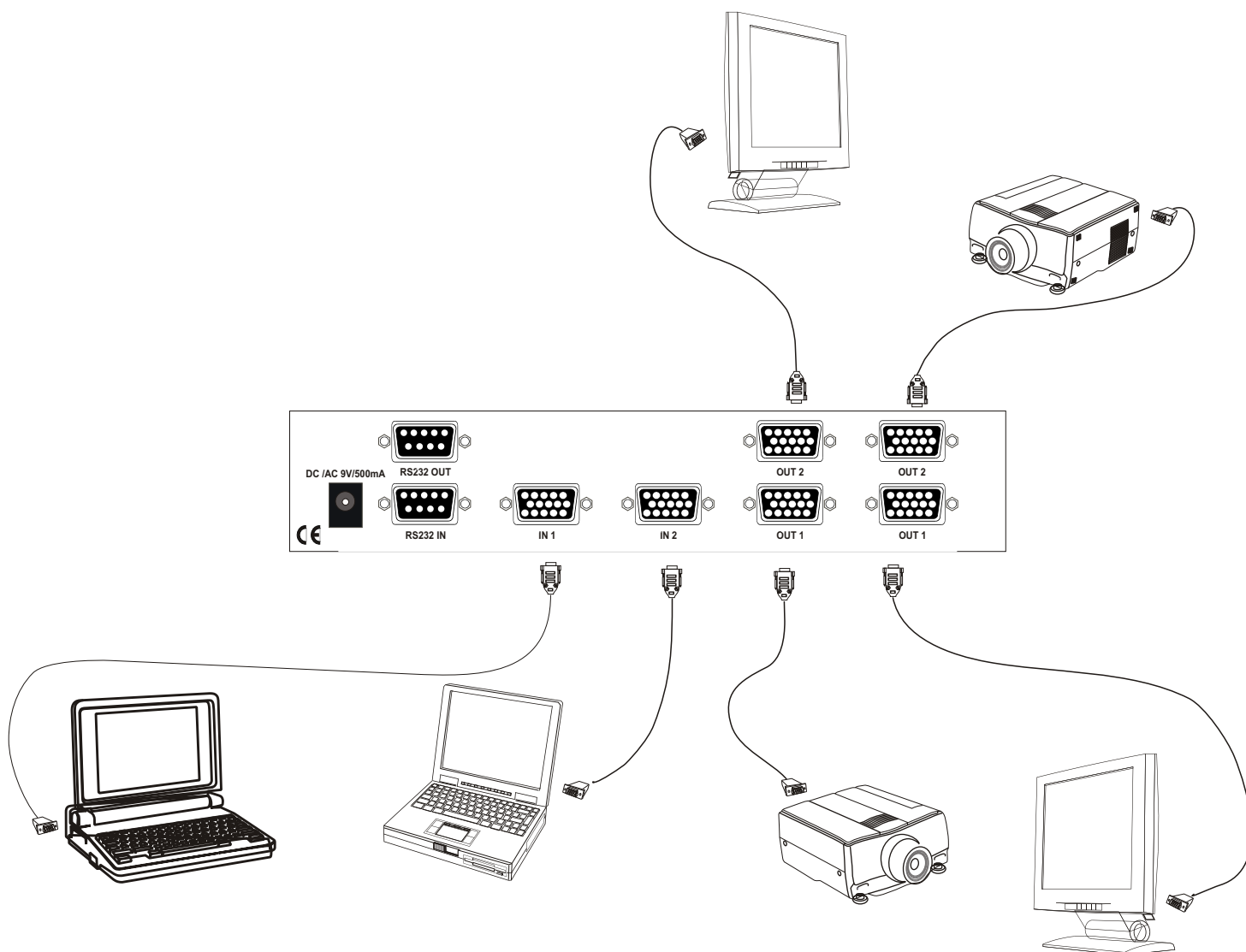

<b>Model</b>	<b>JJ_RGB 2</b>
<b>Wejścia</b>	RGB 2 x Dsub 15 pin
Oporność	75 ohm
Czułość	1V/V
Częstotliwość	350 MHz
<b>Wyjścia</b>	RGB 2 x 2 Dsub 15 pin
Oporność	75 ohm
Czułość	1V/V
Częstotliwość	350 MHz
Temp.pracy	5 st. C - 45 st. C
Zasilanie	AC/ DC/500 mA
RS 232	wej./wyj. Dsub 9 pin
Wymiary*	445 x 150 x 40 mm

\* istnieje opcjonalnie możliwość przystosowania do zabudowy w szafie typu RACK

# SPOSOBY MONTAŻU



Switcher wolnostojący

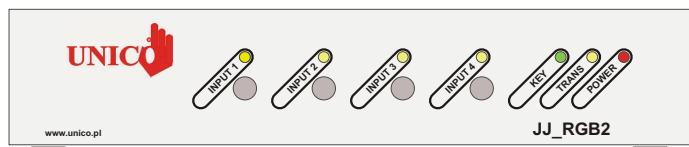

Switcher pojedynczy przystosowany do zabudowy w szafie typu „RACK”

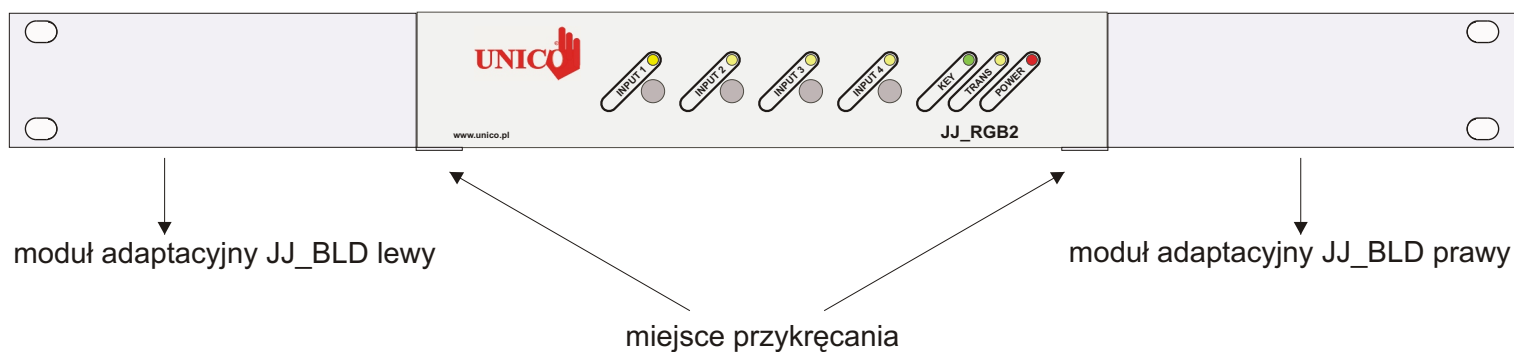

Dwa switchery przystosowane do zabudowy w szafie typu „RACK”

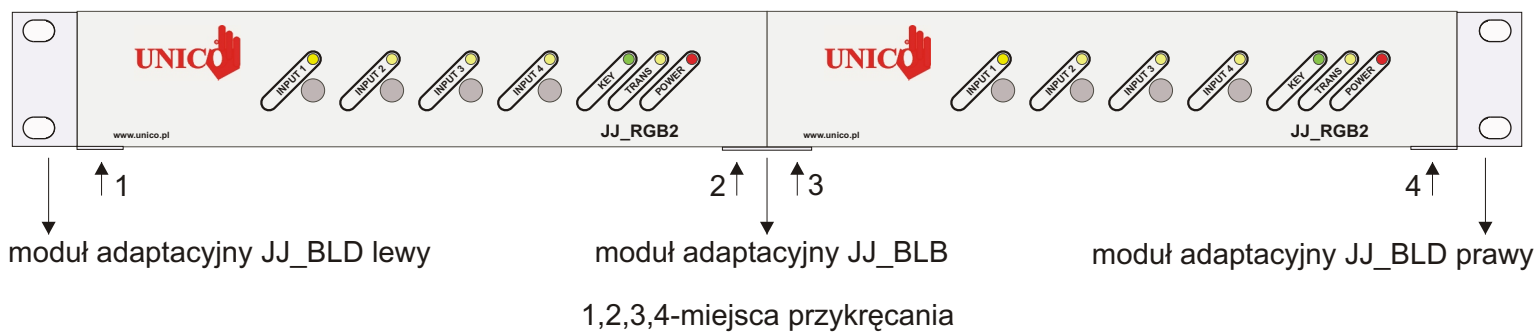

Switcher pojedynczy przystosowany do zabudowy pod blatem

